

BERTO

S A L O T T I
D I V A N I M O D E R N I



Produttori di Comfort

Condor

Classico moderno, indiscutibile protagonista, si snoda in superbe composizioni angolari.



Condor Componibile

- Elemento terminale destro L 90 H 88 P 95 seduta H 45 - bracciolo H 60
- Elemento terminale sinistro L 90 H 88 P 95
- Elemento centrale L 72 H 88 P 95
- Elemento angolare tondo L 125 H 88 P 125
- Elemento angolare quadrato L 100 H 88 P 100
- Elemento dormeuse destro/sinistro L 85 H 88 P 170

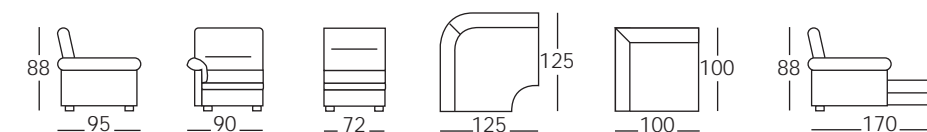

Johnny

Design essenziale, linee razionali. Odierno, carattere dinamico. Di tendenza.



FRATELLI
BERTO
SALOTTI



Johnny

- Divano cm 230 con seduta unica L 230 H 87 P 115
- Terminale 195 con seduta unica L 195 H 87 P 110
- Angolo L 110 H 87 P 110
- Seduta/pouff L 85 H 42 P 85
- Composizione G con chaise lounge L 305 P 195
- Composizione F L 305 H 100
- Composizione H angolare L 305 P 305

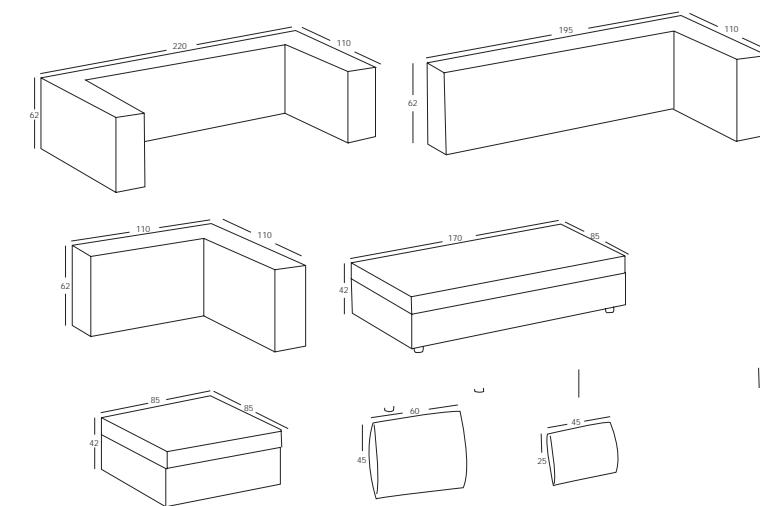

Linea Componibile

Espressione di un nuovo concetto formale, con facoltà di composizioni libere grazie ai molti elementi aggiuntivi.



Linea Componibile

- Penisola L 131 H 83 P 98 seduta H 40 - bracciolo H 60
- Penisola L 200 H 83 P 98
- Elemento terminale king (2 cuscini di seduta - 3 cuscini di schienale) L 247 H 83 P 98
- Elemento terminale grande (2 cuscini di seduta - 2 cuscini di schienale) L 195 H 83 P 98
- Elemento terminale (1 cuscino di seduta - 3 cuscini di schienale) L 155 H 83 P 98
- Elemento centrale (2 cuscini di seduta - 3 cuscini di schienale) L 232 H 83 P 98
- Elemento centrale (1 cuscini di seduta - 2 cuscini di schienale) L 140 H 83 P 98
- Elemento centrale (1 cuscino di schienale) L 90 H 83 P 98

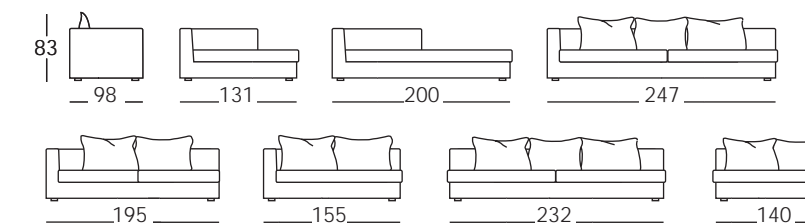

Linea

- Divano 3 posti (2 cuscini di seduta - 3 cuscini di schienale) L 262 H 83 P 98
seduta H 40 - bracciolo H 60
- Divano 2 posti king (1 cuscini di seduta - 2 cuscini di schienale) L 210 H 83 P 98
- Divano 2 posti grande (1 cuscino di seduta - 2 cuscini di schienale) L 170 H 83 P 98
- Divano 1 posto L 120 H 83 P 98



California

Le ampie proporzioni esaltano il comfort offerto da un design di grande attualità.



California Componibile

- Elemento terminale grande (2 cuscini di seduta - 3 cuscini di schienale) L 215 H 77 P 103
seduta H 40 - bracciolo H 55
- Elemento terminale (1 cuscino di seduta - 2 cuscini di schienale) L 152 H 77 P 103
- Elemento (1 cuscino di seduta - bracciolo lungo) L 130 H 50 P 103
- Chaise-longue L 100 H 77 P 160

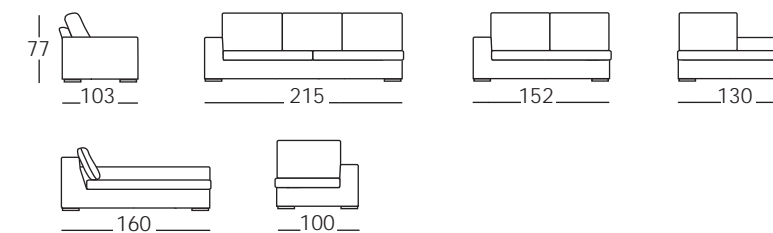

Panama Componibile

Compatto, lineare. Forme decise, design rigoroso. Eleganza senza tempo.



Panama Componibile

- Elemento terminale destro L 85 H 84 P 94 seduta H 46 - bracciolo H 59
- Elemento terminale sinistro L 85 H 84 P 94
- Elemento centrale L 65 H 84 P 94
- Elemento angolare tondo L 125 H 84 P 125
- Elemento angolare quadrato L 100 H 84 P 100
- Elemento dormeuse destro/sinistro L 85 H 84 P 170

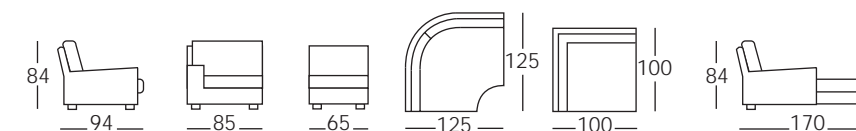

Panama

Compatto, lineare. Forme decise, design rigoroso. Eleganza senza tempo.



Panama

- Divano 3 posti L 230 H 84 P 94 seduta H 46 - bracciolo H 59
- Divano 2 posti grande L 200 H 84 P 94
- Divano 2 posti L 170 H 84 P 94
- Poltrona L 105 H 84 P 94
- Pouff L 60 H 44 P 60

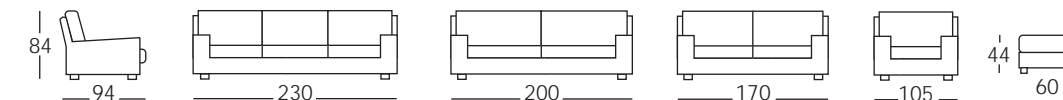

Sidney

Design essenziale, linee razionali. Odierno, carattere dinamico. Di tendenza.



Sidney

- Divano 3 posti L 242 H 84 P 94 seduta H 45 - bracciolo H 64
- Divano 2 posti grande L 210 H 84 P 94
- Divano 2 posti L 175 H 84 P 94
- Poltrona L 108 H 84 P 94

Filippo

Design essenziale, linee razionali. Odierno, carattere dinamico. Di tendenza.



Filippo

- Divano 3 posti L 242 H 84 P 94 seduta H 45 - bracciolo H 64
- Divano 2 posti grande L 210 H 84 P 94
- Divano 2 posti L 175 H 84 P 94
- Poltrona L 108 H 84 P 94

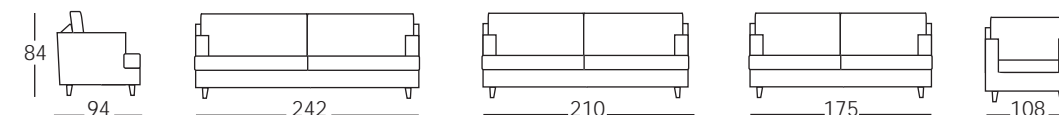

Portofino

Di tendenza, eccezionale la profondità di seduta. Perfetto in uno spazio concettualmente libero.



Portofino

- Divano 3 posti L 270 H 85 P 98 seduta H 40 - bracciolo H 63
- Divano 2 posti king L 230 H 85 P 98
- Divano 2 posti grande L 190 H 85 P 98
- Divano 2 posti (1 cuscino di seduta - 2 cuscini di schienale) L 150 H 85 P 98

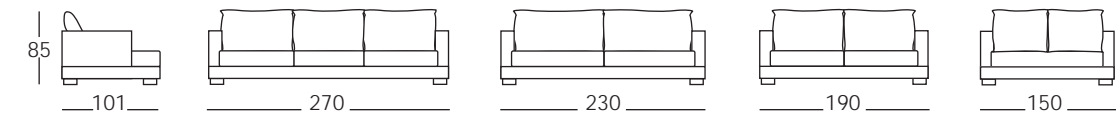

Portofino Componibile

- Elemento destro/sinistro L 215 H 85 P 98 seduta H 40 - bracciolo H 63
- Elemento destro/sinistro L 175 H 85 P 98
- Elemento destro/sinistro L 115 H 85 P 98
- Elemento dormeuse destro/sinistro L 196 H 85 P 98

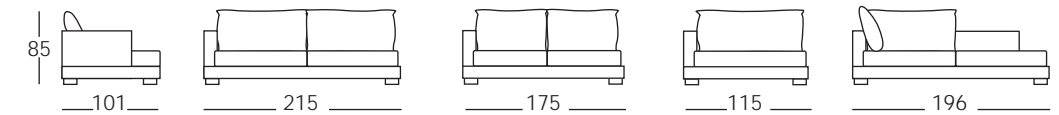

Tropea

Importante, ricco di particolari. Proporzioni perfette, salotto contemporaneo di grande eleganza.



Tropea

- Divano 3 posti L 235 H 84 P 94 seduta H 44 - bracciolo H 55
- Divano 2 posti grande L 195 H 84 P 94
- Divano 2 posti L 165 H 84 P 94
- Poltrona L 105 H 84 P 94
- Pouff L 60 H 44 P 60

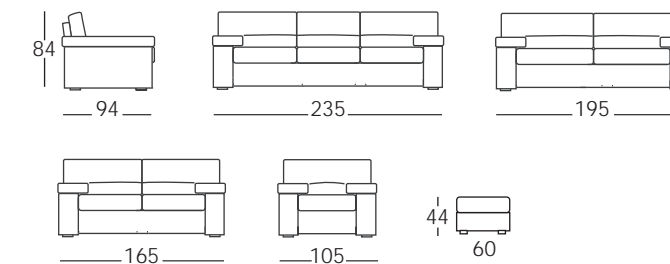

Tropea Componibile

- Elemento terminale destro L 82 H 84 P 94
- Elemento terminale sinistro L 82 H 84 P 94
- Elemento centrale L 65 H 84 P 94
- Elemento angolare tondo L 125 H 84 P 125
- Elemento angolare quadrato L 100 H 84 P 100

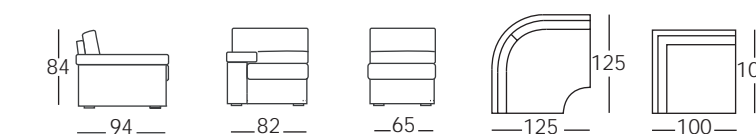

Bellagio

Grandi volumi. Forte, accogliente, morbidamente rassicurante.



Bellagio

- Divano 3 posti L 220 H 90 P 92 seduta H 44 - bracciolo H 60
- Divano 2 posti grande L 190 H 90 P 92
- Divano 2 posti L 160 H 90 P 92
- Poltrona L 104 H 90 P 92
- Pouff L 60 H 45 P 60

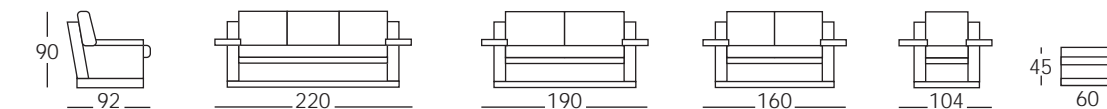

Bellagio Componibile

- Elemento terminale destro L 80 H 90 P 92 seduta H 44 - bracciolo H 60
- Elemento terminale sinistro L 80 H 90 P 92
- Elemento centrale L 65 H 90 P 92
- Elemento angolare tondo L 125 H 90 P 125
- Elemento angolare quadrato L 100 H 90 P 100

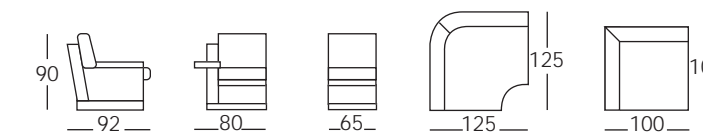

Five

Eleganti geometrie. Linea austera. Accurato, esprime raffinatezza.



Five

- Divano 3 posti L 224 H 78 P 90 seduta H 45 - bracciolo H 55
- Divano 2 posti grande L 196 H 78 P 90
- Divano 2 posti L 165 H 78 P 90
- Poltrona L 100 H 78 P 90
- Pouff L 60 H 45 P 60

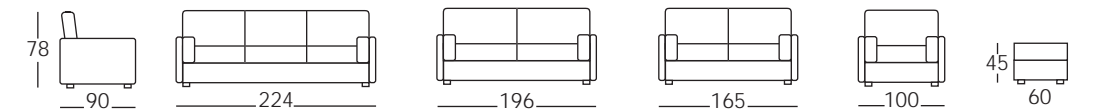

California

Le ampie proporzioni esaltano il comfort offerto da un design di grande attualità.



California

- Divano 3 posti (2 cuscini di seduta - 3 cuscini di schienale) L 240 H 77 P 103
seduta H 40 - bracciolo H 50
- Divano 2 posti grande (1 cuscino di seduta - 2 cuscini di schienale) L 210 H 77 P 103
- Divano 2 posti (1 cuscino di seduta - 2 cuscini di schienale) L 170 H 77 P 103
- Pouff L 60 H 40 P 90

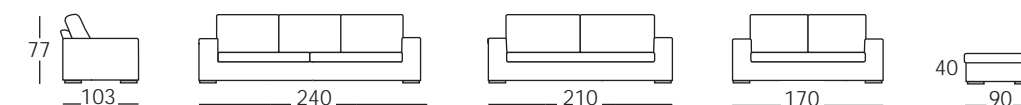

Baccarà

Classe, grande comfort. Volumi ragguardevoli, studiati per il piacere dell'ospitalità, all'infinito.



Baccarà

- Elemento terminale destro L 83 H 93 P 97 seduta H 45 - bracciolo H 52
- Elemento terminale sinistro L 83 H 93 P 97
- Elemento centrale L 65 H 93 P 97
- Elemento angolare tondo L 125 H 93 P 125
- Elemento angolare quadrato L 100 H 93 P 100

