

**L'INVISIBILE CHIUSURE SPECIALI**  
scheda tecnica



## Descrizione tecnica per capitoli

L'INVISIBILE CHIUSURE SPECIALI, sistema brevettato per porte, ante o sportelli a totale filo-muro (telaio in alluminio e cerniere a scomparsa).

Telaio Nucleo tubolare in lega di alluminio estruso "6060 T5 ANTICORODAL 063" predisposto per movimento di apertura dell'anta a tirare (MOD. T). Adattabile a tutti gli spessori di pareti tradizionali, cartongesso o altro materiale.

Verniciabile con idropitture, smalti, ecc.

Realizzabile in qualsiasi dimensione e forma.

Assemblaggio del telaio Nucleo con squadrette in alluminio punzonate, a scomparsa e pannello in MDF tipo "BH" di spessore 19 mm nobilitato con decorativo 7010 di colore bianco (pronto per la verniciatura).

Cerniere Salice (collo 9 di diametro 35) senza molla in acciaio nichelato opaco, per apertura anta a 90° o 180°.

Cerniere Salice (collo 24 di diametro 40) per rivestimento di spessore massimo 10 mm, per apertura a 90°.

## Tipologie di apertura

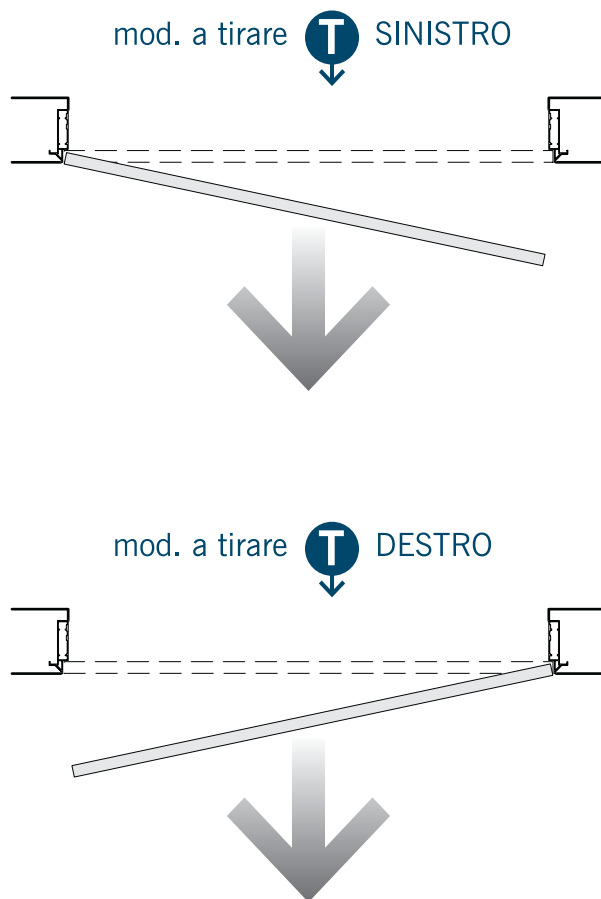

### sez. montante / trasverso

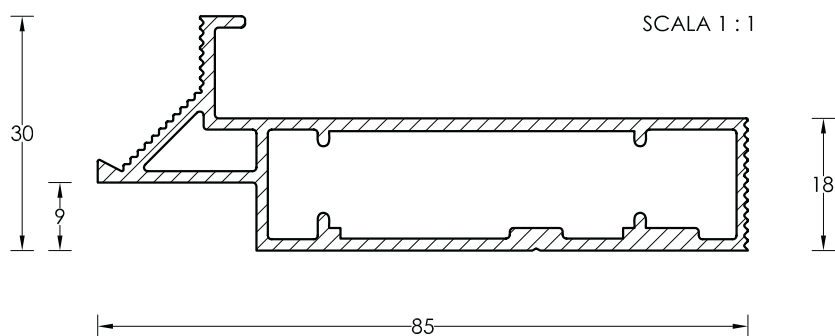

### per pareti in muratura di ogni spessore

esempio: SX TIRARE

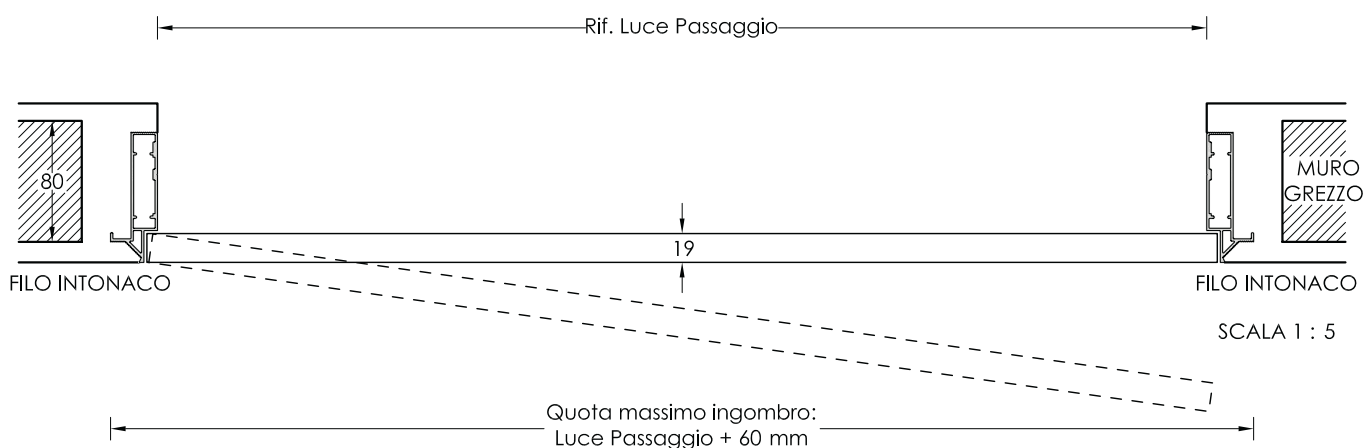

### per pareti in cartongesso

esempio: DX TIRARE

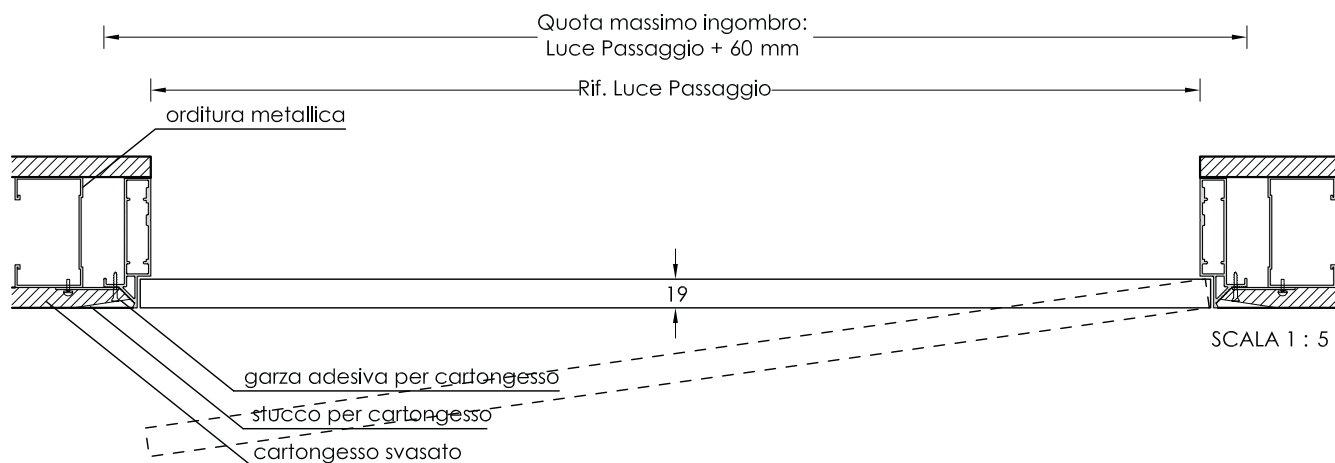

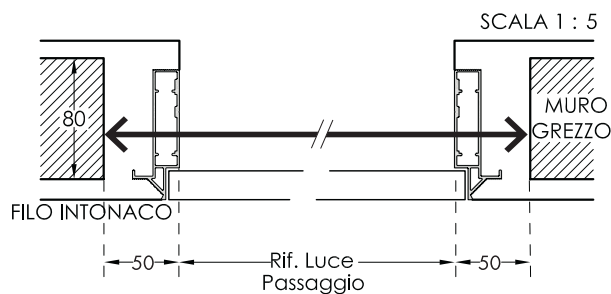

telaio a 4 lati

CALCOLO VANO MURO GREZZO	
<i>larghezza</i>	luce passaggio + 100 mm
<i>altezza</i>	luce passaggio + 100 mm

telaio a 3 lati

CALCOLO VANO MURO GREZZO	
<i>larghezza</i>	luce passaggio + 100 mm
<i>altezza</i>	luce passaggio + 50 mm

spazio utile per vano cartongesso | calcolo delle misure

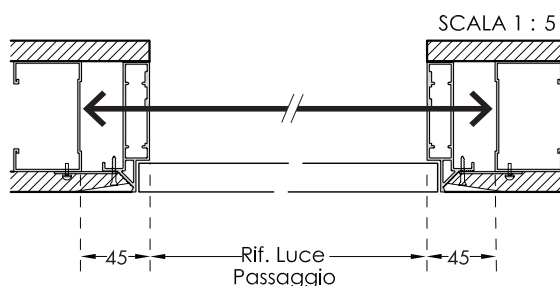
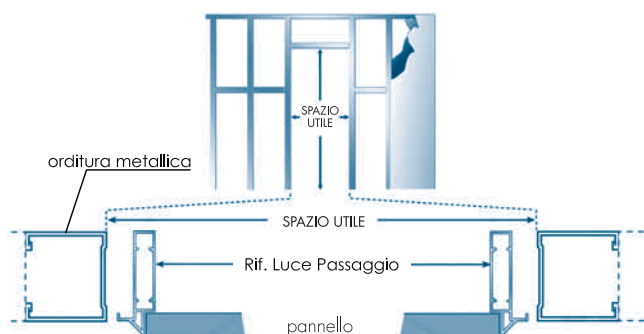

telaio a 4 lati

CALCOLO MISURE SPAZIO UTILE	
<i>larghezza</i>	luce passaggio + 90 mm
<i>altezza</i>	luce passaggio + 90 mm
<i>esempio: chiusura (luce passaggio): 800x2100 mm</i>	
<i>spazio utile: 890x2190 mm</i>	

telaio a 3 lati

CALCOLO MISURE SPAZIO UTILE	
<i>larghezza</i>	luce passaggio + 90 mm
<i>altezza</i>	luce passaggio + 45 mm
<i>esempio: chiusura (luce passaggio): 800x2100 mm</i>	
<i>spazio utile: 890x2145 mm</i>	

## materiale fornito nel kit

4/8 PIASTRINE 40 X 15 mm  
(per montaggio su cartongesso)

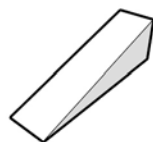
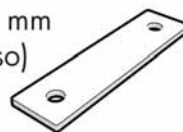

4/6 CUNEI IN LEGNO

## materiale occorrente in cantiere (non fornito)

LIVELLA



2 QUADROTTI (RIGHE)  
DI ALLUMINIO 50 X 50 X 1400 mm

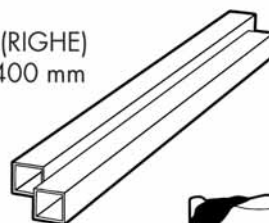

4 MOLLE DA MURATORE



4 MORSETTI



CAZZUOLA

FILO A PIOMBO



4 FERMARIGHE  
(GARZONI)



CEMENTO A PRESA RAPIDA



Azienda Certificata



Associato a



L'INVISIBILE by  
**PORTARREDO** srl  
Via C. Besana snc, Z.A.  
44011 Argenta (FE) Italy  
tel. +39 0532 800.960  
fax +39 0532 318.703  
[www.linvisibile.it](http://www.linvisibile.it)  
[info@linvisibile.it](mailto:info@linvisibile.it)